



苏州久富农业机械有限公司
SUZHOU JOFAE AGRICULTURAL MACHINERY CO., LTD

收割机操作与维护方法

营业服务部·培训课

目 录

1. 安全操作

2. 各部位介绍

3. 机器作业方法

4. 机器调整与维护方法

安全操作

安全操作-1

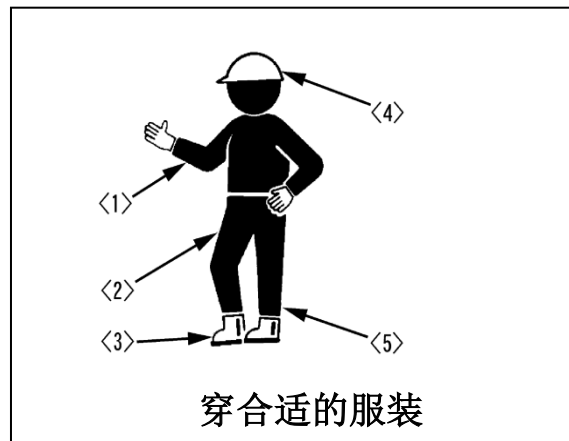

安全操作-2



注意废气排放



启动时注意机器周围人，物



非驾驶人员勿乘坐机器

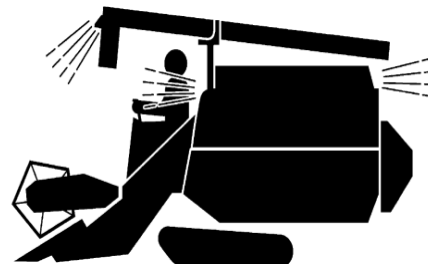

请避免在夜间作业

安全操作-3

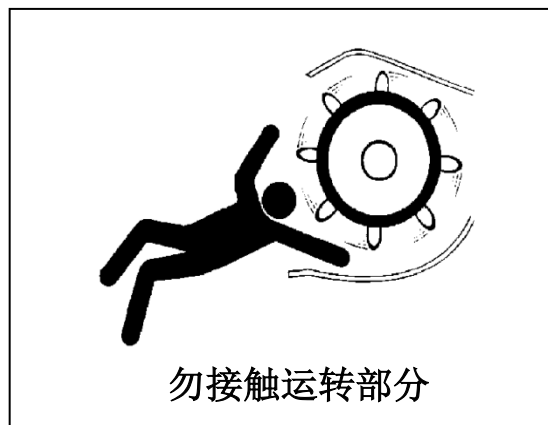
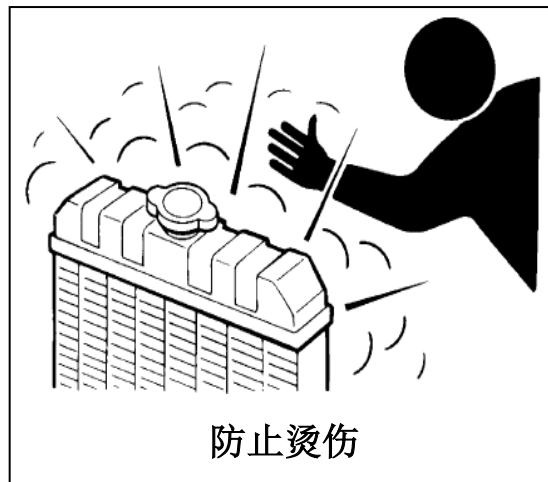
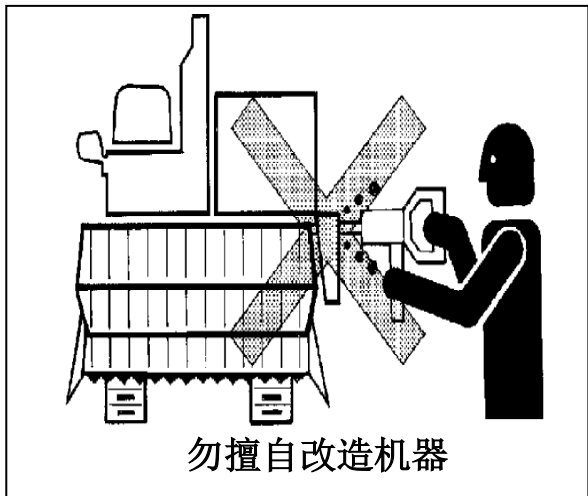

安全操作-4

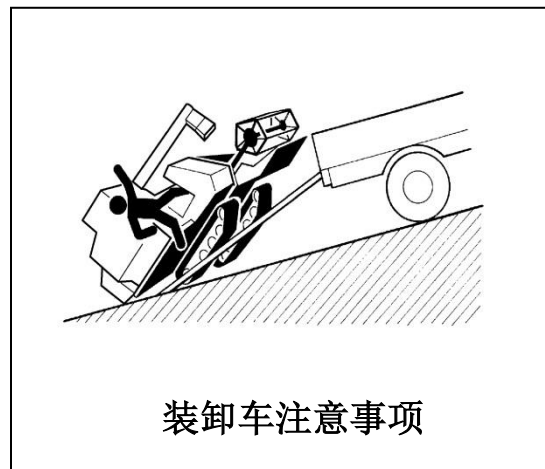

各部位介绍

收割机的基本组成部位

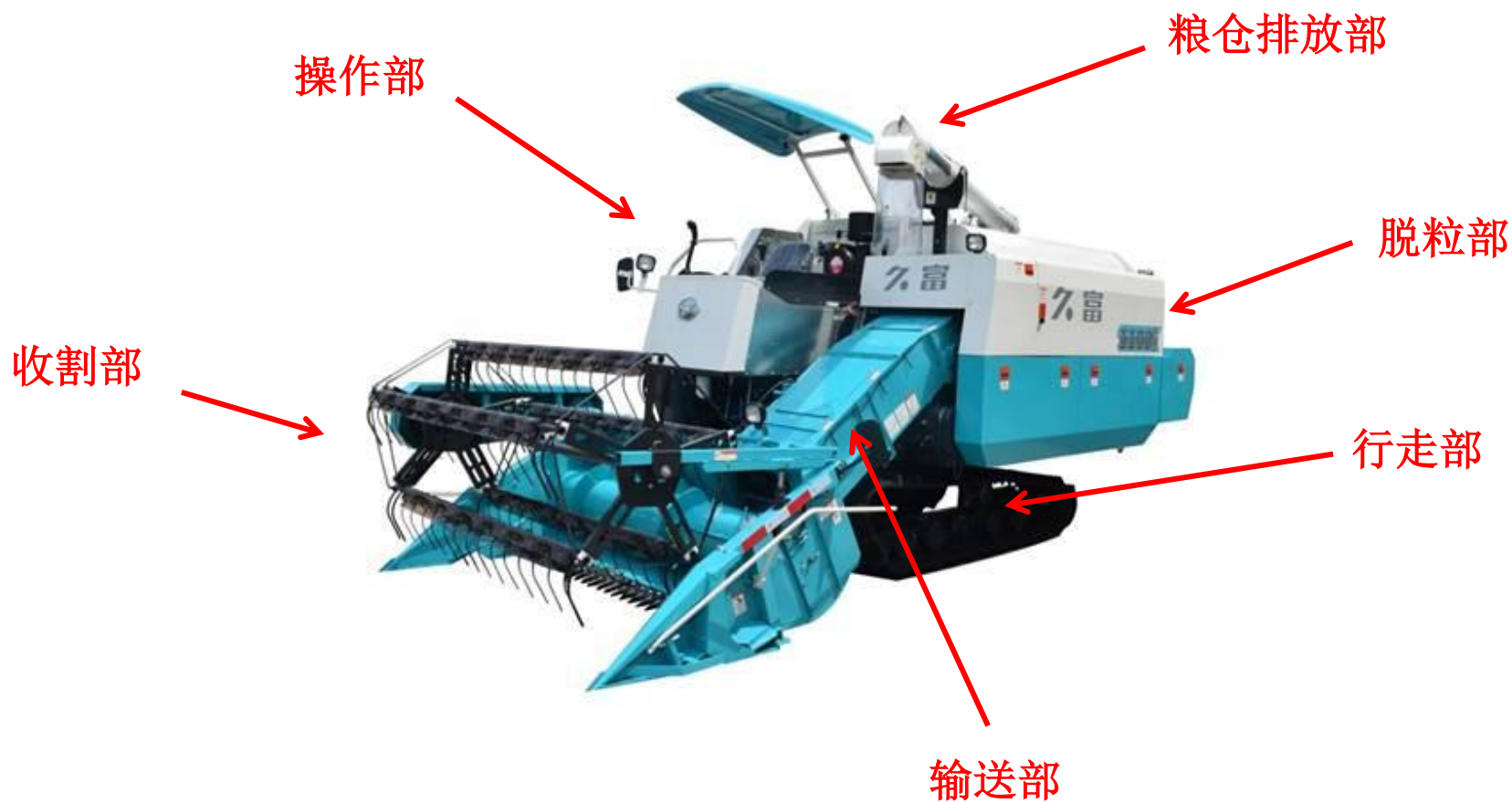

仪表盘



- | | | |
|----------------|------------------|-----------------|
| 1、驾驶员警告灯（预留） | 8、油水分离提醒灯 | 15、2号搅龙堵塞指示灯 |
| 2、DPF再生提醒灯（预留） | 9、卸粮搅龙堵塞指示灯（预留） | 16、切草器故障指示灯（预留） |
| 3、DPF再生状态灯（预留） | 10、1号搅龙堵塞指示灯（预留） | 17、油量表 |
| 4、发动机预热指示灯 | 11、自动卸粮故障指示灯（预留） | 18、转速表 |
| 5、油压报警指示灯 | 12、燃油不足指示灯 | 19、水温表 |
| 6、发动机故障指示灯 | 13、充电故障指示灯 | 20、小时表 |
| 7、水温报警指示灯 | 14、粮满报警指示灯 | |

仪表盘各报警灯

标志符号	指示灯名称	常规状态	指示状态
	发动机预热	灰色	黄色
	油压报警	灰色	红色
	发动机故障	灰色	黄色
	水温报警	灰色	红色
	油水分离报警	灰色	红色
	燃油不足	灰色	红色
	充电故障	灰色	红色
	粮满报警	灰色	红色
	2#绞龙堵塞	灰色	红色

组合开关

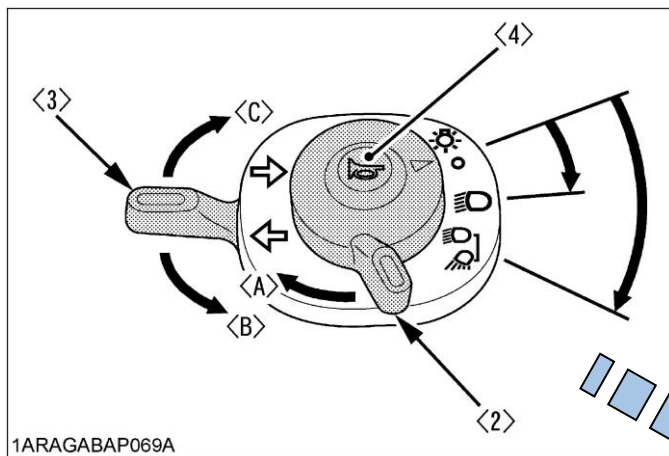

- <1> 组合开关
- <2> 照明开关
- <3> 转向灯开关
- <4> 喇叭开关

- <A> 操作
- [左] 闪烁
- <C> [右] 闪烁



电源总开关



(1) 电源总开关置于“开”，主开关至于“开”，全车无电。



(2) 电源总开关置于“开”，主开关至于“开”，全车通电。

主开关、油门手柄



■主开关

开/关收割机的电源、起动发动机的开关。

[关]…可拔出、插入钥匙的位置。

[开]…电气设备（电气装置）工作的位置。

使发动机燃烧室内预热的的位置。

[起动]…起动马达旋转，发动机起动的的位置。



■油门手柄

控制发动机转速的操纵杆。将油门手柄拉向后方，转速上升。

[小]……发动机转速为低速的位置。

[大]……发动机转速为高速的位置。

主变速手柄、副变速手柄

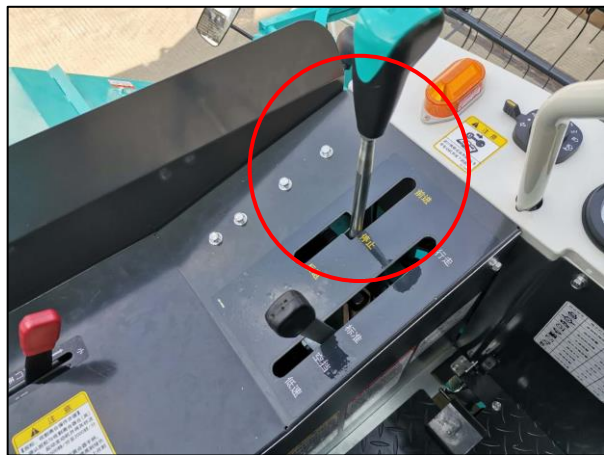

■主变速手柄

操作联合收割机前进、中立、后退的操纵手柄。如将主变速手柄置于[后退]位置，则倒车蜂鸣器鸣响。

在已挂上停车刹车时，请勿操作主变速手柄。

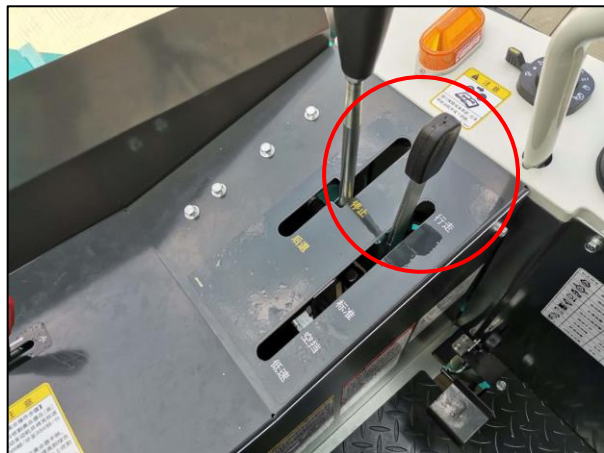

■副变速手柄

对行走变速进行行走、标准、低速切换的手柄。

主变速在中立位置时，才能对副变速手柄进行切换档位，如果强行操作将会导致机器故障。

驻车踏板、转弯的方法



■驻车踏板（停车刹车）

踩下停车踏板，挂上停车刹车手柄。解除停车刹车时，用力踩下刹车踏板，即可解除停车刹车锁定。

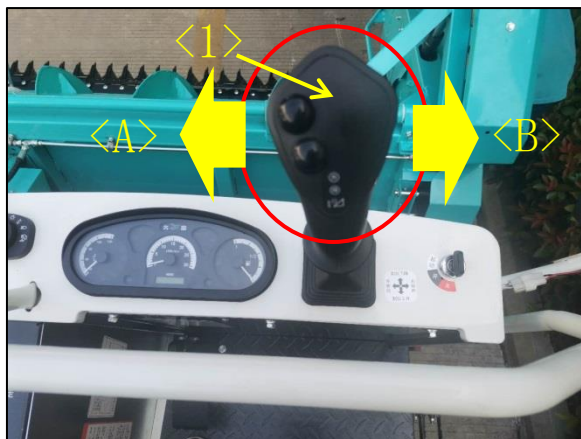

■转弯的方法

朝着转弯的方向操作液压转向杆。转弯动力根据转向杆的移动量而变化。扳到底则急转弯。

移动行走时，如果用力操作液压转向杆，机器将急转弯，非常危险，因此转弯前请务必减速。

勿在有瓦砾、砖块、石块等路况不好的道路上急转弯。否则会导致履带变形、损伤、断裂。

<1> 液压转向杆

<A> 左转弯

 右转弯

割台升降的方法、拨禾器升降的方法

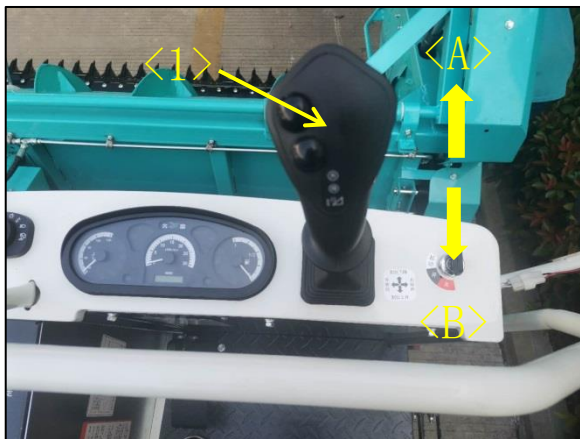

■割台升降的方法

操作液压转向杆向前推或向后拉，割台上升、下降动作。

- <1> 液压转向杆
- <A> 收割部下降
- 收割部上升



■拨禾器升降的方法

按下拨禾器升降开关，拨禾器上升、下降动作。

根据作物的状态调节割台的收割高度和拨禾器的高度。

- <1> 拨禾轮升降开关
- <A> (下降)
- (上升)

收割离合器手柄、收割反转离合器手柄

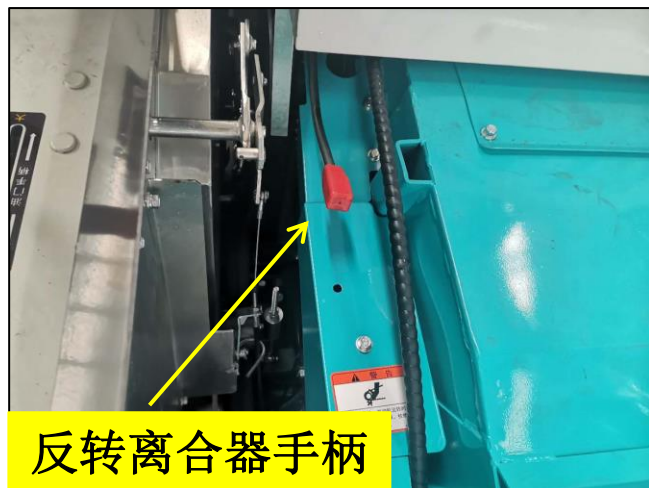

■ 收割离合器手柄
使割台动作的手柄。

[合]……………割台动作。

[离]……………割台停止。

■ 脱粒离合器手柄
使脱粒部动作的手柄。

[合]……………脱粒部动作。

[离]……………脱粒部停止。

■ 收割反转离合器手柄
在收割作业中，当割台和供给装置内发生秸秆堵塞，割台或供给装置传送部发出很大的声响，甚至发生割台停止工作等异常情况时，操作该手柄可以使割台反转，以便清除杂物。

操作反转离合器手柄时，脱粒手柄至合的位置，油门手柄置于低速位置，使发动机处于怠速状态。

出谷离合器手柄、卸粮筒操作开关



- 出谷离合器手柄
排出粮仓内部谷粒的操作手柄。
[开] …… 排出谷粒。
[关] …… 停止排出谷粒。

- <1> 出谷离合器手柄
- <A> [离]
- [合]

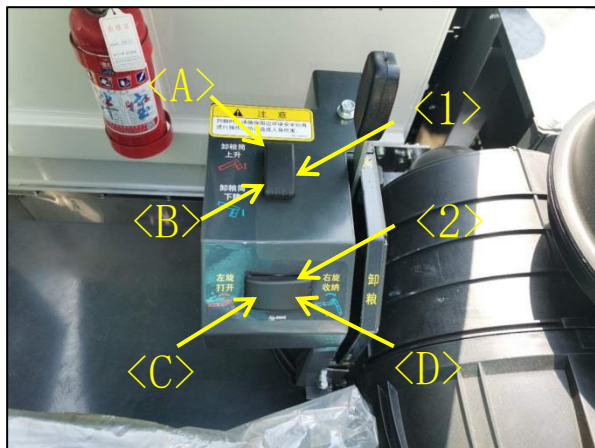

- 卸粮筒操作开关
对卸粮筒进行旋转/ 上升/ 下降操作的开关。

- [上] …… 卸粮筒上升
- [下] …… 卸粮筒下降

- [右转] …… 卸粮筒右转
(顺时针方向)
- [左转] …… 卸粮筒左转
(逆时针方向)

- <1> 卸谷器旋转操作开关
- <2> 卸谷器上下操作开关

- <A> 上升
- 下降
- <C> [左转]
- <D> [右转]

启动方式



启动方式:

1. 进入驾驶座，挂上驻车制动。
2. 主变速手柄至（停止）。
3. 副变速手柄至（空档）。
4. 脱粒、收割离合器手柄至（离）。
5. 出谷离合器手柄至（离）。
6. 将油门手柄拉到中间位置。
7. 观察四周，鸣响喇叭警示周围。
8. 将钥匙转至（起动）位置，启动发动机。
启动后，将手从钥匙上拿开。



机器的移动



观察仪表



升起割台



解除驻车

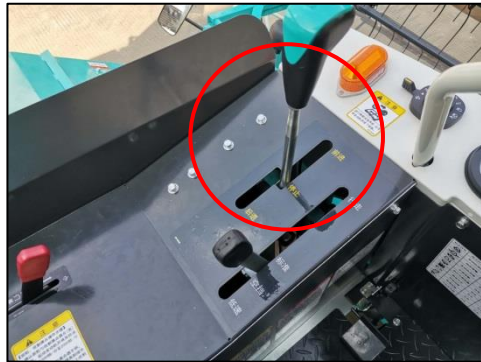

前进、后退

移动时操作步骤:

1. 启动机器后，确认仪表情况。
2. 需怠速运转几分钟，再将发动机升至2000转以上。
3. 升起割台。
4. 将副变速手柄置于[低速]、[标准]或[行走]位置。
5. 踩下刹车踏板，解除驻车制动。
6. 将主变速手柄从[停止]位置向前推则前进，向后拉则后退。
7. 移动时确认机器运行及转向是否正常，有无异响，停止后确认机器有无漏油，有无螺栓松动等现象。

机器试运转



增加油门



约2000转/分



升起割台



合上手柄

试运转操作步骤:

1. 将发动机转速升至2000转左右。
2. 升起割台，缓慢将脱粒手柄和收割手柄置于（合），确认各部是否有异响。
3. 将油门手柄至最高转速，再次确认各部是否有异响、运作是否良好，有无损坏，有无螺栓松动等现象。

发动机的熄火

发动机的熄火：

1. 将主变速手柄至中立位置以停车。
2. 将脱粒、收割离合器手柄置于（离）的位置。
3. 将副变速手柄置于[中立] 以外的位置，踩下刹车踏板并锁定。
4. 割台降至地面，怠速运转几分钟。
5. 关停发动机，拔出主开关的钥匙。



停车



分离



锁定



降下割台



熄火、拔出钥匙

装卸车

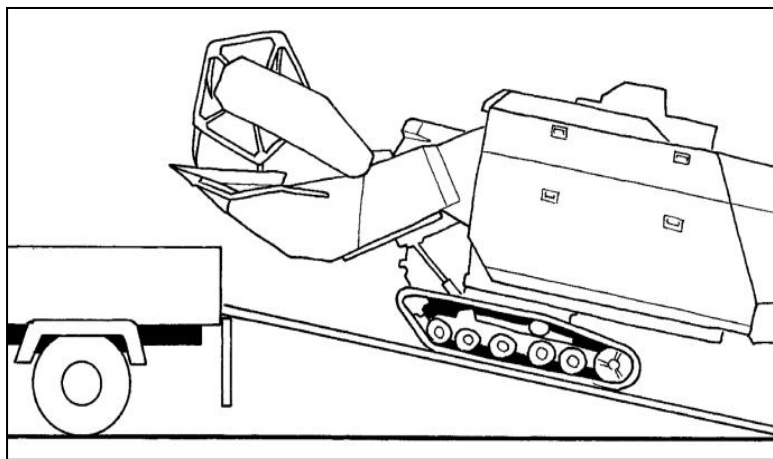

装卸板要求：

长度	卡车车厢高度的4倍以上
宽度	60 cm 以上
数量	2 块
强度	每块可承受3000kg以上

装卸车的注意点：

- 使用前进方式装车，后退方式卸车。
- 严禁在装卸板上打方向。
- 严禁在装卸板上脚踩刹车踏板。
- 需要两人配合作业。

卡车运输

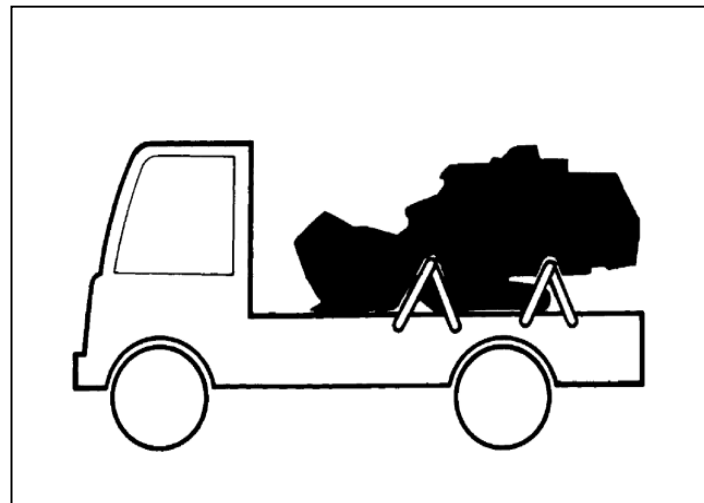
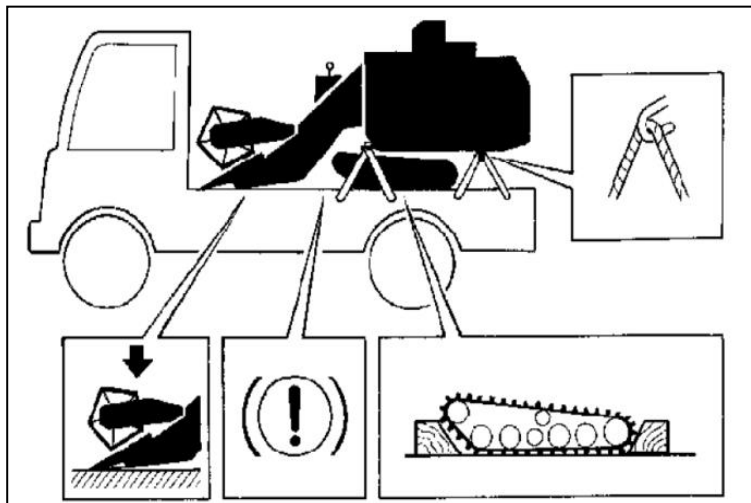

- 在卡车上降下割台，直至接触车厢面。
- 挂上驻车制动。
- 请在规定的[绳索挂钩（4处）]位置拴挂绳索，将其牢牢固定于车厢。
- 履带前后进行制动。
- 运输过程中，请勿进行突然发动、急刹车和急转弯。

顶棚收起方法



左右螺栓旋松、延槽口至底部

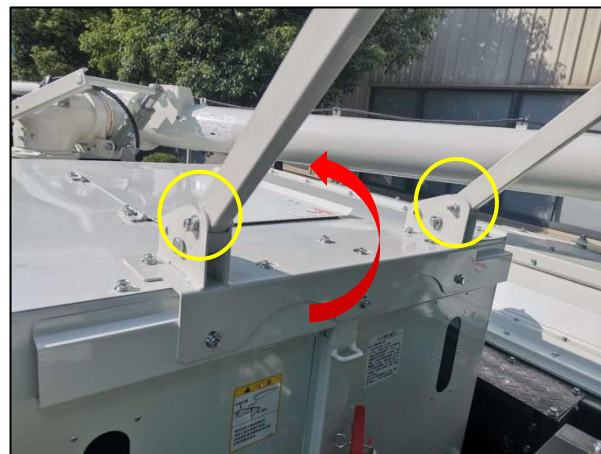

拆下左右螺栓，向后放下支撑杆，并将螺栓装入后部螺丝孔



扣紧固定

振动筛帆布安装方法1

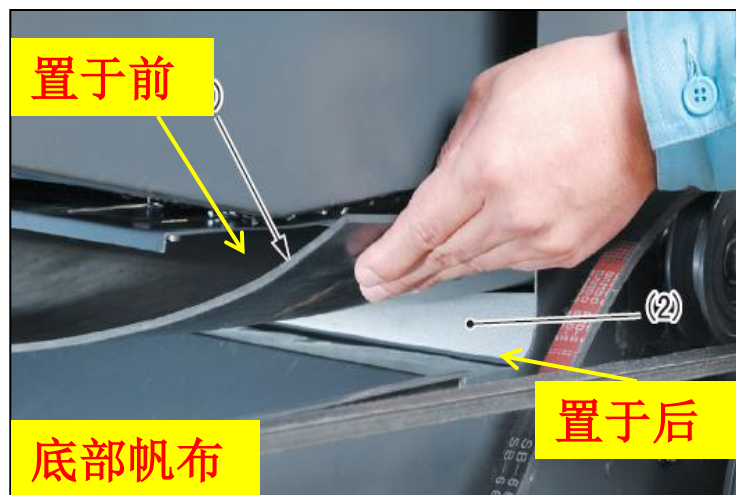
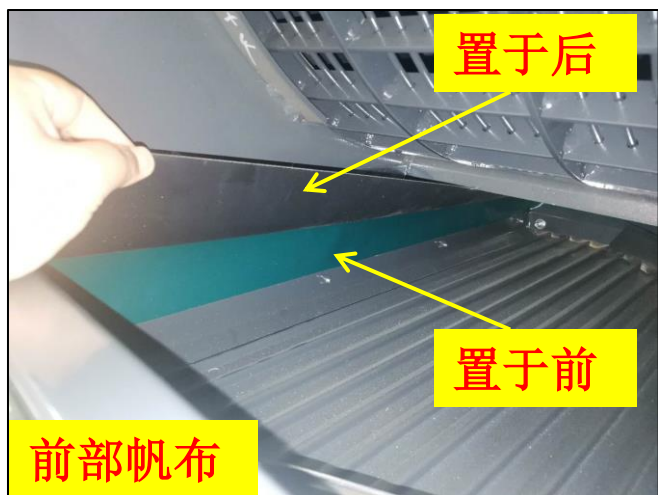

● 拆装振动筛时，必须由两个人进行作业。

安装振动筛时，振动筛的前部、底部及后部帆布全部向机体前方放置，机体上的帆布置于后侧，振动筛上部两侧帆布向上，且不可夹入缝隙中。

振动筛帆布安装方法2

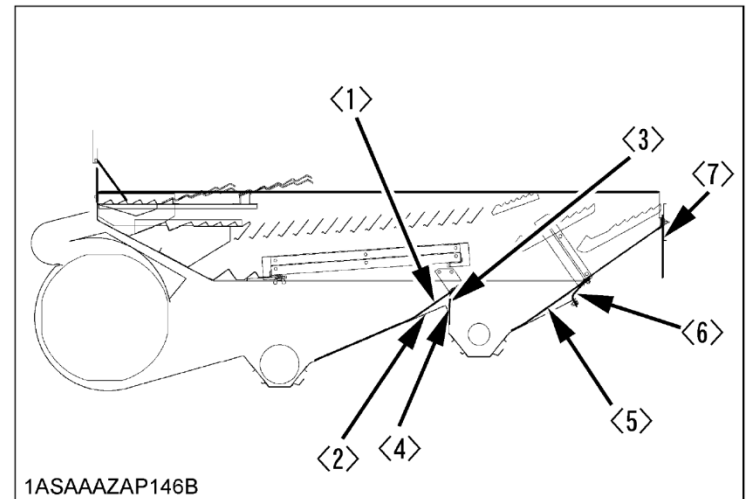
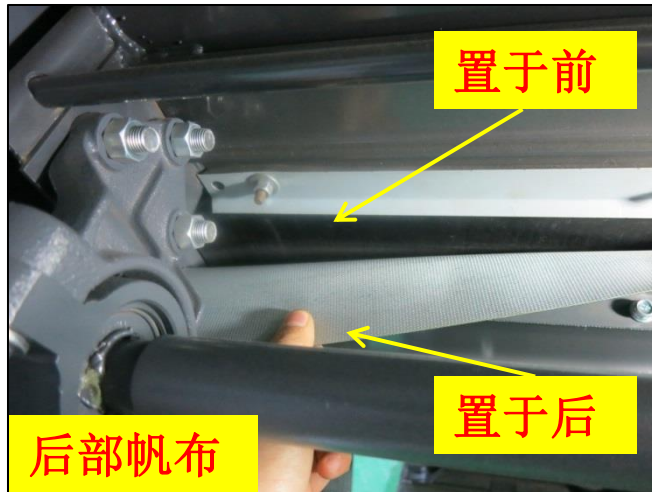

机器作业方法

田块条件

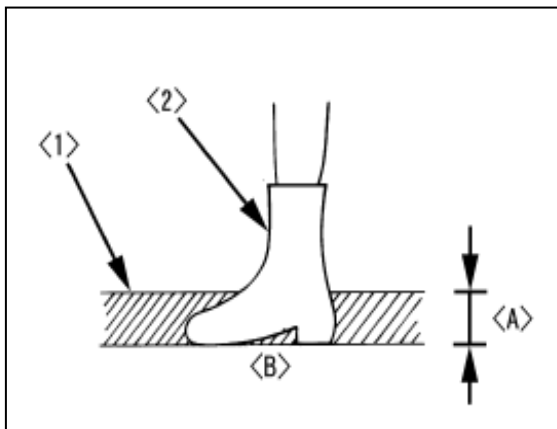

◆田块的泥泞状况：可进行收割作业的田块泥泞状况，为穿着长筒靴时长靴陷入深度小于30cm。

注：若在田块较为泥泞的湿田中收割倒伏作物或潮湿作物，承网很容易堵塞，因此请定期对承网进行清扫。

<1> 田块的泥泞状况

<2> 长筒靴

<A> 陷入量：<math><30\text{cm}</math>

 穿着长筒靴的状态

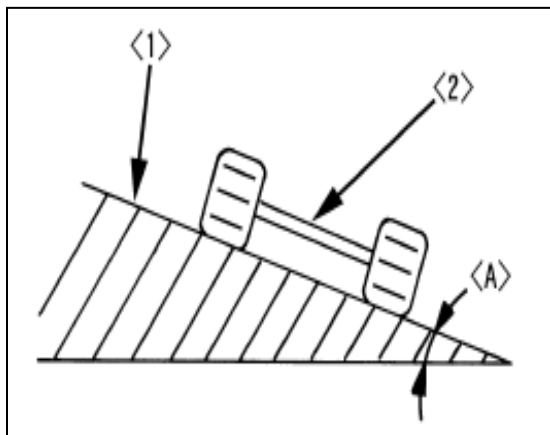

◆田块的倾斜：可进行收割作业的田块倾斜角度不得超过5度。

注：若倾斜度过大，在收割时会造成机器侧翻，非常危险。

<1> 田块

<2> 联合收割机

<A> 倾斜角度 WWW.JF698.COM

作物条件

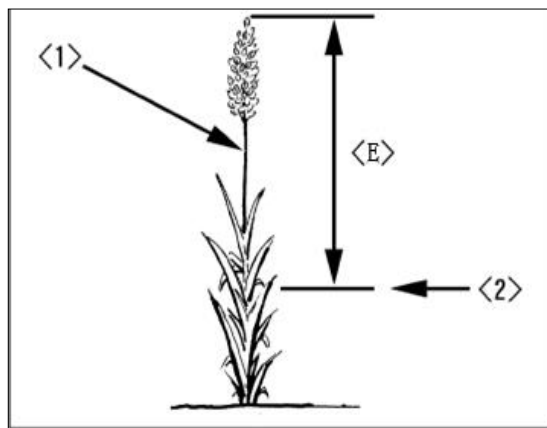
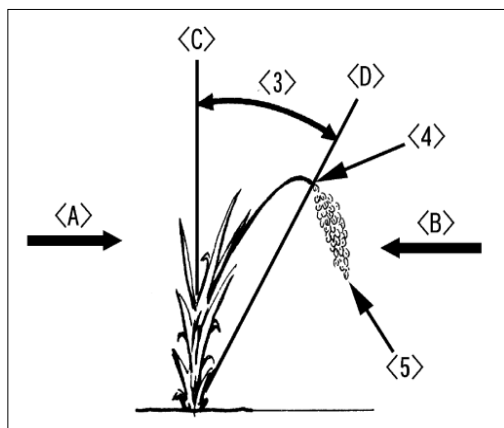

<1> 稻、麦

<2> 收割位置

<3> 倒伏角

<4> 穗头

<5> 倒伏作物

<A> 顺割

 逆割

<C> 直立位置

<D> 倒伏位置

<E> 收割位置

◆作物的长度：

扒入割台的作物长度为40~130cm。

请边调节收割位置的高度（收割高度）边进行收割作业。

◆作物状态：收割倒伏的作物时，倒伏作物的收割方向和作物倒伏角度（倒伏角）的大小如果不符合条件，可能会导致无法进行收割作业。

◆作物的干湿状况：如果在作物被雨水或露水打湿的状况下进行收割，会造成脱粒部堵塞，谷粒堆积在脱粒部内的筛选板上，无法正常脱粒。因此收割作业请在作物干燥的状态下进行。

可进行收割作业的范围表

收割方向	倒伏角
顺割	85 度以下
逆割	70 度以下

收割前准备-田块准备

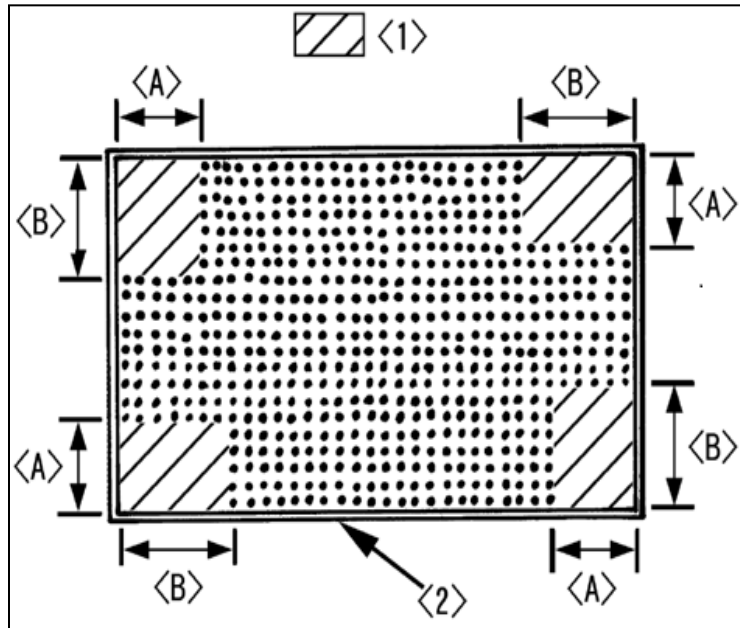

收割作业开始前，为了使收割机的容易转弯，请人工割去田块四角人工收割范围内的作物。

<1>人工收割范围

<2>田块

<A>2~3m

4~5m

作业方法—进出田块方法

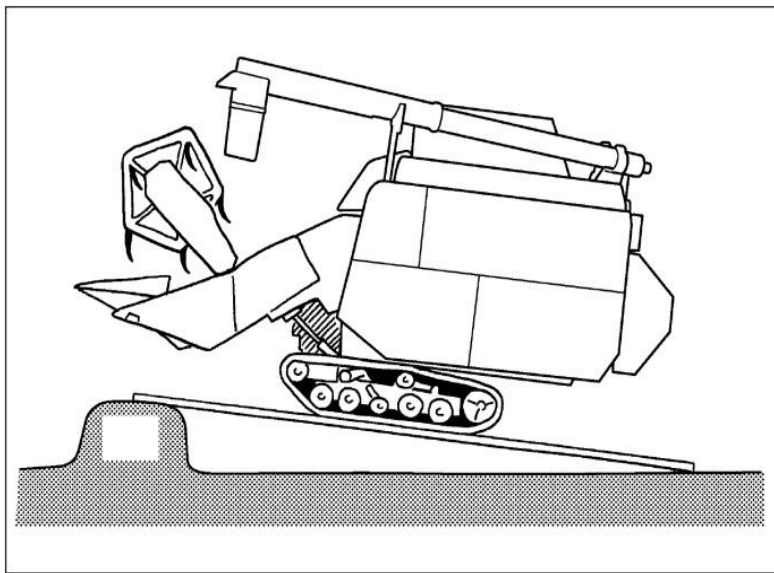

■田埂高低差10cm 以上时，请使用装卸板

1. 田块四角人工收割。
2. 铺好装卸板，操作油门手柄使发动机转速达到2000转以上。
3. 将副变速手柄置于低速位置，缓慢操作主变速手柄，低速前进。
4. 移动至装卸板暂时停车，确认左右履带对准装卸板的中央，并确认两者与装卸板平行然后再进入田块。

■田埂高低差较小时，有入口时做好收割作业准备工作将副变速手柄置于低速位置，然后缓慢前进进入田块。

作业方法—进出田块方法



1. 进入田块后请暂停行走，将主变速手柄置于停止位置，副变速手柄置于中立位置。
2. 操作油门手柄，使发动机转速达到2000rpm 左右。
3. 请将脱粒离合器手柄置于[合]的位置。
4. 操作油门手柄，使发动机转速表的指针对准蓝线位置，使之成为作业的状态。

注意：

发动机转速在2200转以上时，若合上脱粒离合器手柄，驱动皮带有可能损坏。

5. 将副变速手柄置于低速或标准位置。开始收割第1圈时，请将副变速手柄置于低速位置。



6. 根据作物的状态调节割台的收割高度和拨禾器的高度。

作业方法—收割作业步骤



操作液压转向杆，边调节收割高度边进行收割作业。扒入割台的作物长度在40~130cm 为适宜。

操作拨禾器升降手柄，使拨禾器的高度调整到扶禾爪杆能通过穗头稍下方的位置。

7. 将收割离合器手柄置于[合]的位置后，向前进方向操作主变速手柄，进行收割作业。

8. 试收割作业后，确认筛选状态及有无脱粒残留，若发现异常请对各部位进行调节。

9. 收割作业结束后，请将收割离合器手柄置于[离]的位置，确认所有的谷粒已全部进入粮仓内，然后将脱粒离合器手柄置于[离]的位置。

作业方法-田块中的收割和转弯方法

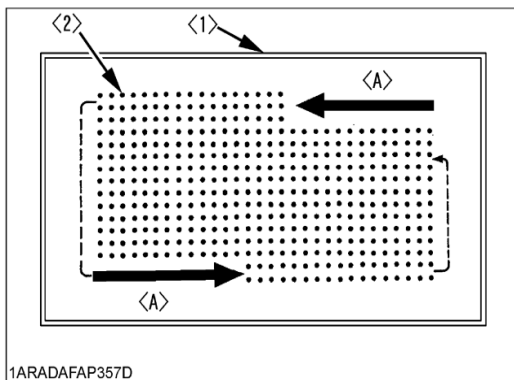

(1)

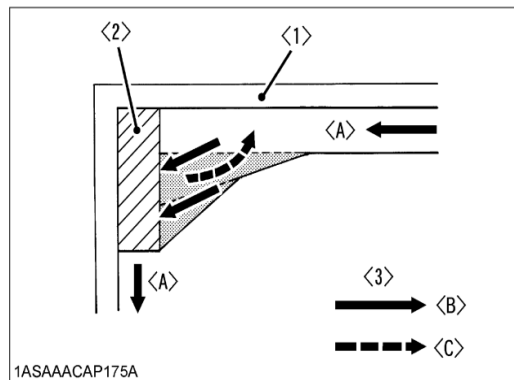

(2)

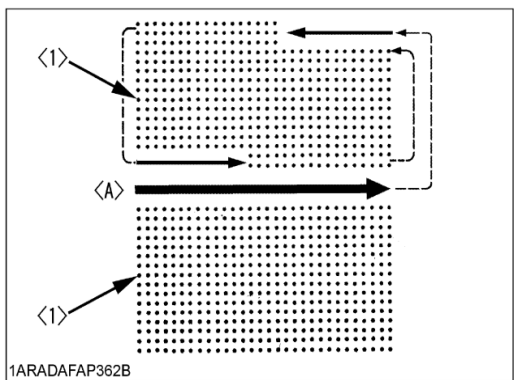

(3)

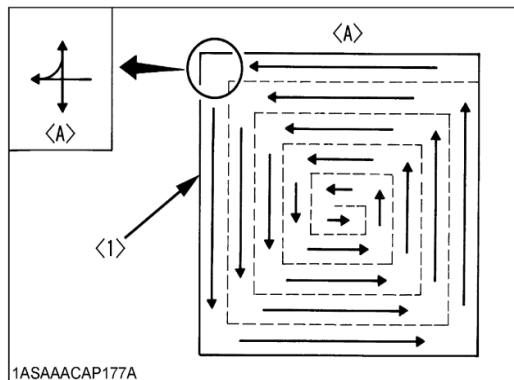

(4)

(1) 田块中作物的收割方式因作物及田块的状态而异，但基本作业请采取左转收割的方式。
田角度收割方法

(2) 为了确保足够收割机转弯的场所，请将田块角部的作物斜向收割3~4次。

转弯的方法

收割结束后，请一边前进一边将割台提升到最高位置。在广阔的田块中进行收割作业时，需要如左图所示对作物进行分割，请采取中分收割的方式。

(3) 中分收割或收割田埂边残留的作物时，将辅助平台和安全防护杆收起。

(4) 请根据田块的状态，如左图所示以左转方式进行收割作业。

作业方法—湿田作业方法

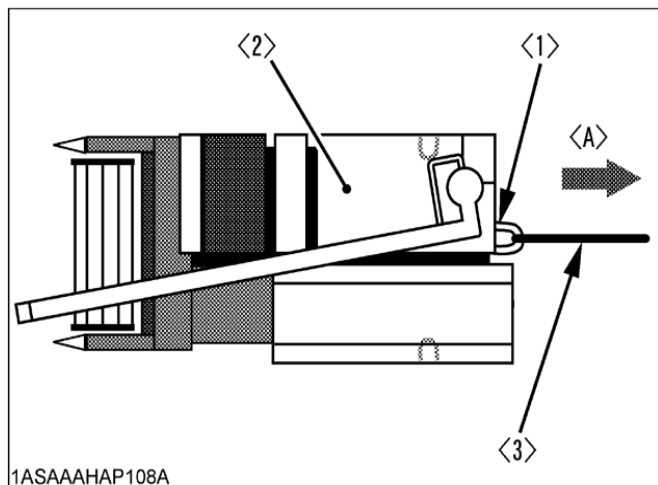
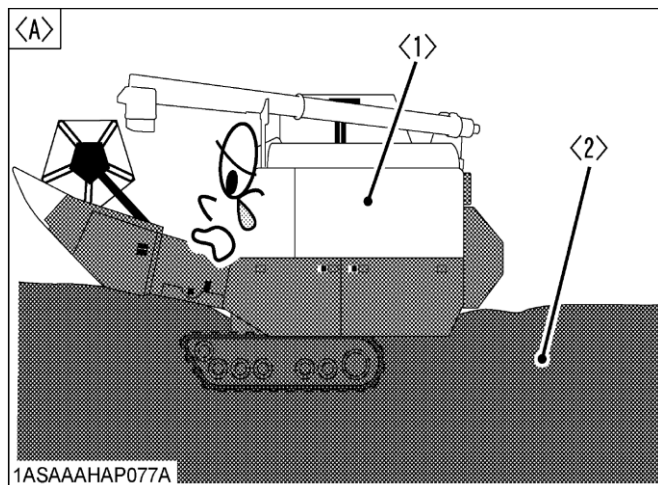

在湿田中进行收割作业时，务必仔细确认作物状态及田块状态。当收割机在湿田中无法行走时，可能会造成收割机主体无法从湿田脱困，从而导致机器故障或履带损坏。此时请勿将主变速手柄向前进侧或后退侧操作10秒钟以上。并不得多次向前进侧或后退侧反复操作。在湿田中无法行走时，如果操作主变速手柄，可能会损坏变速装置导致机器无法行走。

湿田作业异常现象	处理方法
<ul style="list-style-type: none"> • 收割机打滑 • 收割机下沉、无法动作 • 收割机倾斜 	<ul style="list-style-type: none"> • 使用低速进行收割 • 不在同一位置转弯 • 不急转弯（微量逐次操作液压转向杆，实施大转弯） • 避免突然发动前进 • 减轻收割机的重量（助手下车，排出集谷箱中的谷粒） • 有积水或较低的场所，请减轻收割机的重量进行收割作业

联合收割机在湿田中无法行走时，请务必呼叫救援车以便脱困。从湿田脱困时，请在绳索挂钩或机体后方的牵引钩上拴上钢丝绳，使用大的重型机械等救援车缓慢牵引。使用救援车牵引时，请朝行进方向笔直牵引。如果改变行进方向，可能会造成联合收割机侧拴有钢丝绳的绳索挂钩或牵引钩损坏，导致联合收割机无法脱困。

作业方法—人工收割脱粒方法

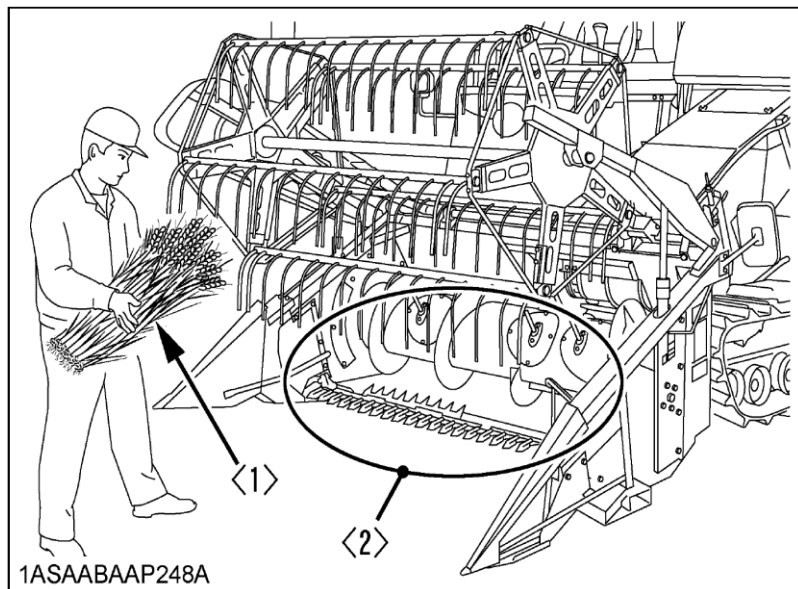

在投入脱粒时，有可能被卷入拨禾器导致受伤，因此请务必遵守以下事项。

- 作业时驾驶座上务必需有共同作业人员，以便在异常发生时能够及时关停发动机。
- 作业时请收紧衣服的袖口，切勿缠绕头巾、围巾及腰部毛巾。
- 作业者请稍稍离开割台，且斜对着割台站立，将作物逐次少量投入。

人工收割作物的投入脱粒方法

1. 停止收割机行走后，挂上停车刹车。
2. 稍稍抬起割台，然后将拨禾器置于最上升位置。
3. 将收割离合器手柄置于[合]的位置后，再将脱粒离合器手柄置于[合]的位置。
4. 操作油门手柄，使发动机转速表的指针对准蓝线。
5. 将人工收割的作物逐次少量投入割台。

投入割台的作物量不要超过5束。若投入过多，割台（喂入搅龙、供给装置）可能会发生堵塞。

机器调整与维护方法

调整方法—扶禾爪角度的调整

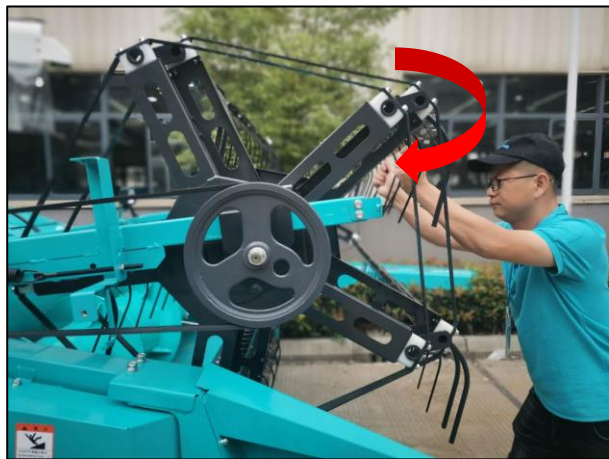

■ 拨禾器扶禾爪角度的调整

收割倒伏作物时，如果作物停留在喂入搅龙前，请将拨禾器沿旋转方向移动，调整扶禾爪的角度。

■ 调整方法

1. 拨禾器降至最低位置后，再将割台降至地面，关停发动机。
2. 拆下拨禾器侧盖。
3. 旋松螺栓。边确认拨禾器扶禾爪的角度，边向前方移动拨禾器进行调整。
4. 拧紧螺栓，安装拨禾器侧盖。



调整方法—拨禾器旋转速度的调整

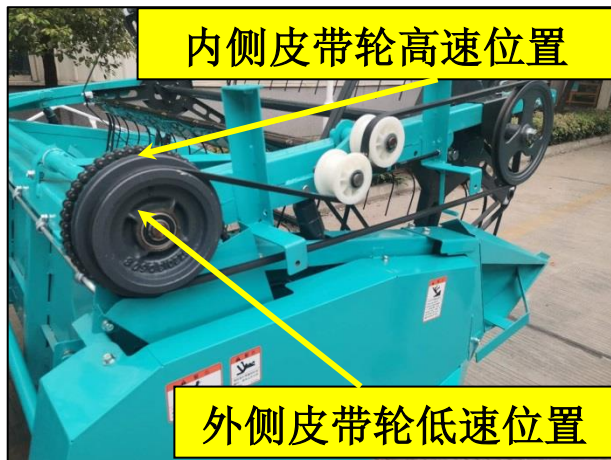

■ 拨禾器旋转速度的调整

拨禾器扶禾爪扒入作物时、在进入割台之前，如果谷粒掉落的量过多，请换挂拨禾器驱动皮带至小轮位置（降低拨禾器转速），调节拨禾器的转速。

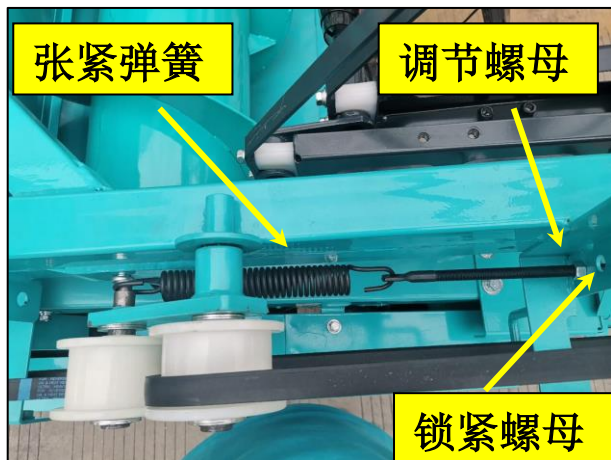

■ 调整方法

1. 将割台降至地面后，关停发动机。
2. 拆下拨禾器侧盖，旋松锁紧螺母和调节螺母，拆下张紧弹簧。
3. 从皮带轮上取下拨禾器驱动皮带，将它换挂在皮带轮的另一条轮槽内。
4. 调整张紧弹簧的张力，安装拨禾器侧盖。

调整方法—脱粒室排尘阀调节手柄的调整

■ 脱粒室排尘阀调节手柄的调整
请参照下表用脱粒室排尘阀调节手柄进行调整。

■ 调整方法

拆下排尘调节手柄固定螺栓，对调节手柄进行调整，调整结束后紧固螺栓。

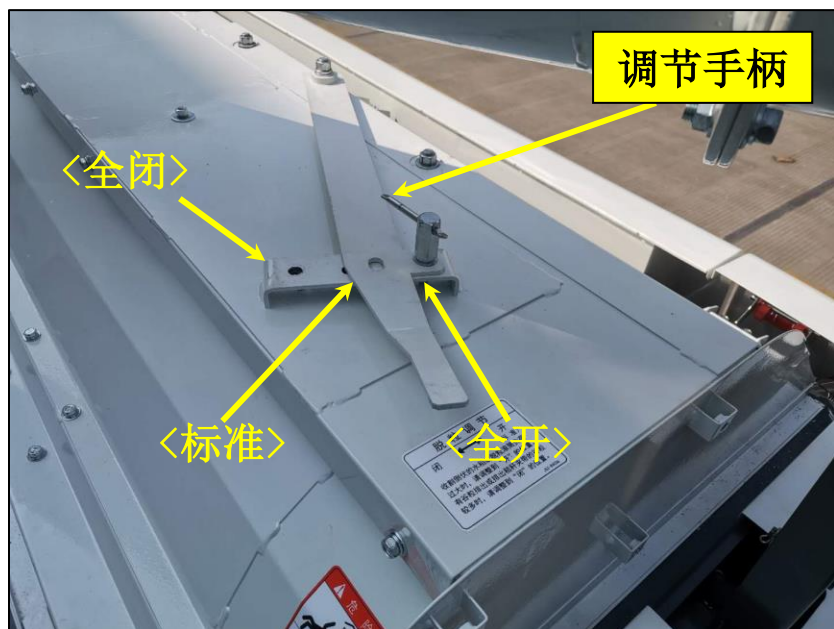

调整方向	现象 (状态)
[开] ↑ [标准] ↓ [闭]	<ul style="list-style-type: none"> ● 发出很大的咕咚咕咚声 (脱粒筒负载过大) ● 倒伏作物或潮湿作物的收割 ● 掉壳、损伤 (开裂或破碎) 的谷粒较多 ● 筛选不良 ● 断穗粒较多 ● 夹杂谷粒较多
	<ul style="list-style-type: none"> ● 排尘损耗 (谷粒飞散较多) ● 未脱谷粒较多

调整方法—清选风扇风量调整

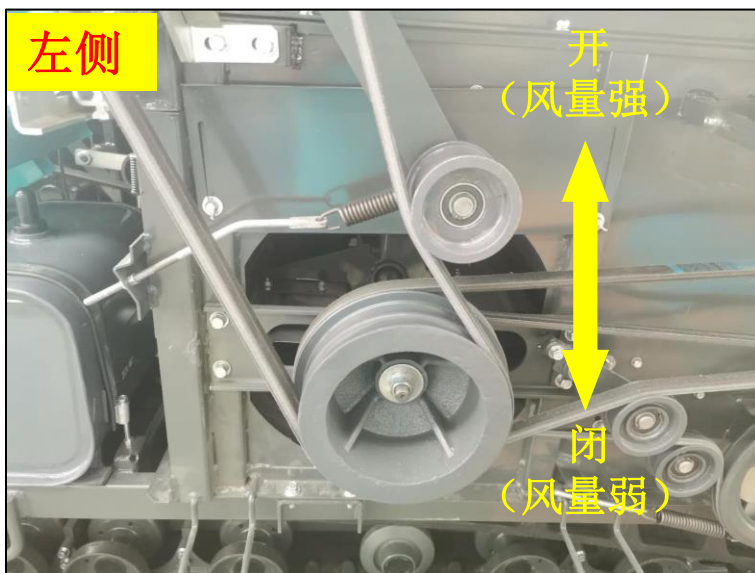

■清选风扇调整板的开度调整

确认作物的筛选、飞散状态后，参照下表调整清选风扇的风。**脱粒部的左右各有一个清选风扇调整板。**

■调整方法

1. 拆下脱粒部左、右侧盖。旋松蝶形螺母，移动调整板进行调整。
2. 调整结束后旋紧固蝶形螺母后，安装脱粒部左、右侧盖。

调整方向	现象 (状态)
[开] ↑	● 筛选不良 ● 水分较多作物的收割作业 (潮湿作物的收割作业)
[标准] ↓ [闭]	● 排尘损耗较多 (谷粒或油菜籽飞散较多)

调整方法—筛选板（角度）调节

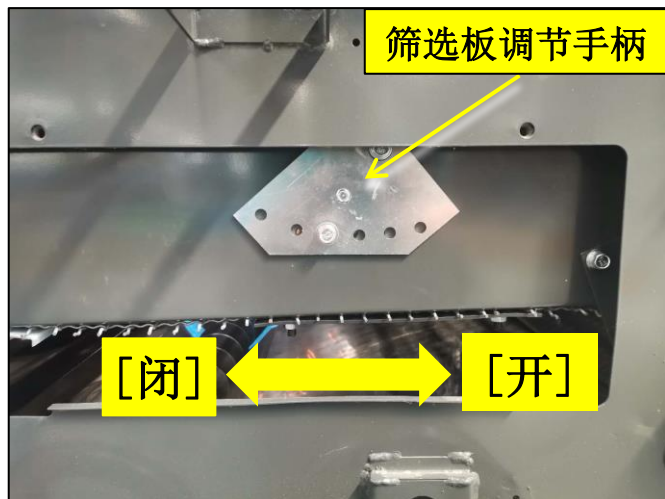
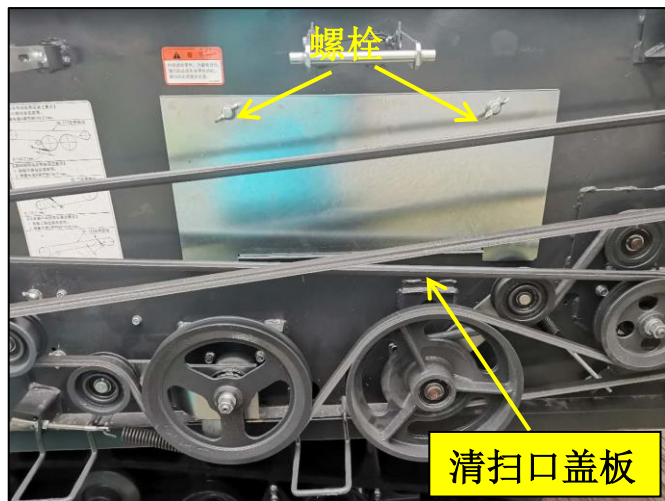

■ 筛选板（角度）调节手柄的调节
请根据作物的筛选和飞散状况，参照下表用筛选板调节手柄进行调节。

■ 调整方法

1. 拆下脱粒部左侧盖、拆下螺栓、然后拆下水平搅龙上部的清扫口盖板。
2. 拆下螺栓，操作筛选板调节手柄并进行切换，然后安装螺栓。

调整方向	现象（状态）
[开] ↑ [标准]	● 排尘损耗（谷粒飞散较多） ● 掉壳谷粒较多
↓ [闭]	● 筛选不良 ● 枝梗较多

调整方法—排尘调整板的调整



■排尘调整板的调整

请确认从排尘罩排出的谷粒的飞散状态后，参照下表对排尘调整板进行调整。

■调整方法

1. 旋松蝶形螺母。
2. 移动排尘调整板进行调整。

调整方向	现象（状态）
上	●排尘损耗较多
下	●筛选不良 ●潮湿作物的收割 ●杂草较多

调整方法—筛选箱辅助板的调整

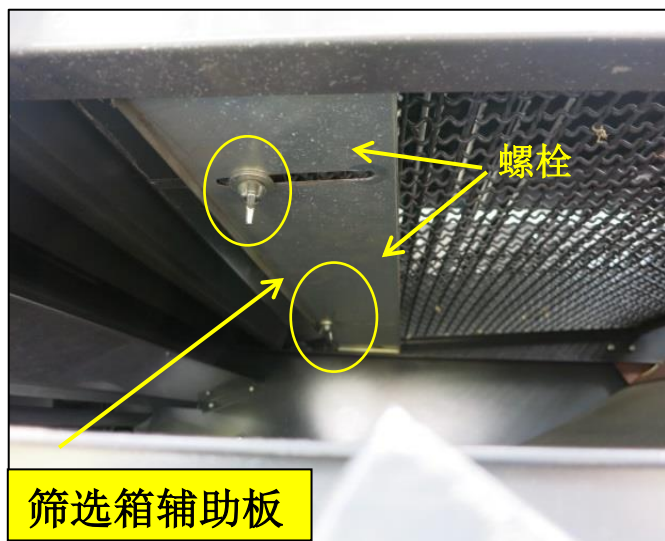
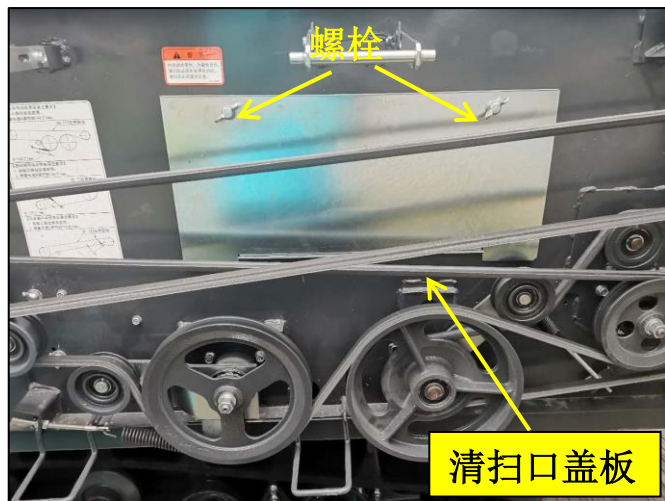

■调整方法

1. 拆下脱粒部左侧盖。
2. 拆下螺栓，拆下清扫口盖板。
3. 旋松蝶形螺母后，将筛选箱辅助板向后方移动进行调整。
4. 调整结束紧固螺母，组装各盖板。

调整方向	现象 (状态)
前	<ul style="list-style-type: none"> ●掉壳粒和碎粒较多 ●排尘损耗较多
后	<ul style="list-style-type: none"> ●筛选不良

燃油的使用

请务必使用符合国III标准的柴油，否则可能导致发动机损坏。

请根据作业时气温选择燃油牌号：

NO.	种类	优质柴油的流动点
1	优质柴油10#	20℃以上
2	优质柴油0#	4~20 °C
3	优质柴油-10#	-5~4 °C
4	优质柴油-20#	-5~-14 °C
5	优质柴油-35#	-14~-29 °C



- 加油时务必关停发动机。
- 加油时确认机器周边无明火存在，以免发生火灾。
- 加油时不要将燃油滤网取出。
- 加完油后切实拧紧油箱盖。
- 请使用铁质容器存放柴油。

日常保养—空气滤芯

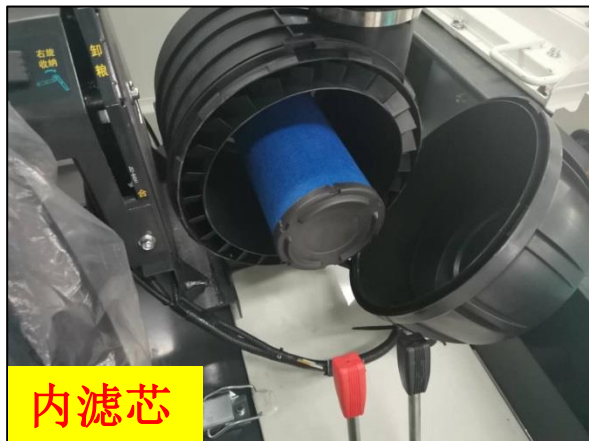

■空气滤清器：

如果在空气滤清器被灰尘堵塞的状态下继续运行，可能会造成发动机输出功率降低，发动机机油异常损耗或老化，从而引起发动机故障。

保养方法：

清扫或更换空气滤清器的滤芯时，请拉出黄色插销锁定，逆时针旋转，取下外罩。

清扫或更换后请装回外罩。安装集尘杯时，请顺时针旋紧，并切实按入插销。

滤芯有内芯和外芯两种，清扫时只需清扫外芯即可。

日常保养—散热网片

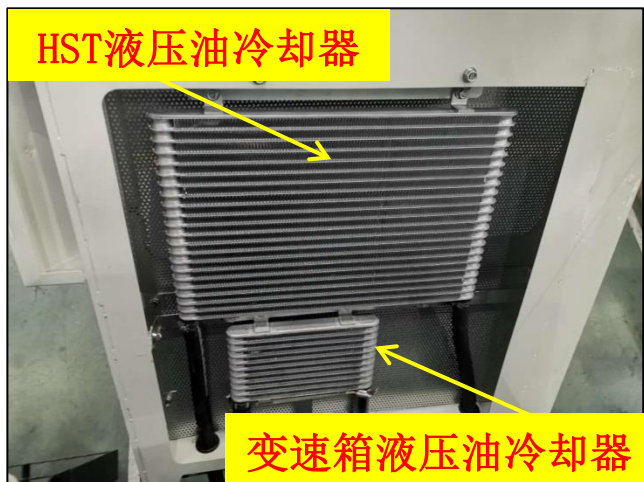
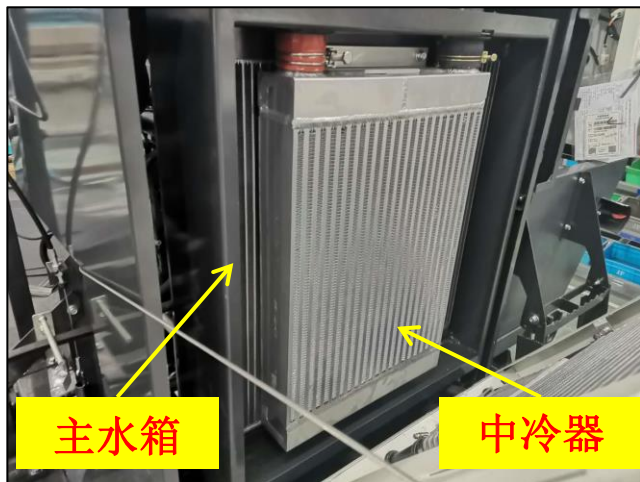

■请经常检查、清扫主水箱散热片、中冷器、HST液压油冷却器及变速箱液压油冷却器，否则堵塞可能会影响发动机散热，造成发动机高温。

注意，请使用软毛刷或压缩空气进行清扫，切勿使用坚硬工作清扫。

日常保养—各部位的加油

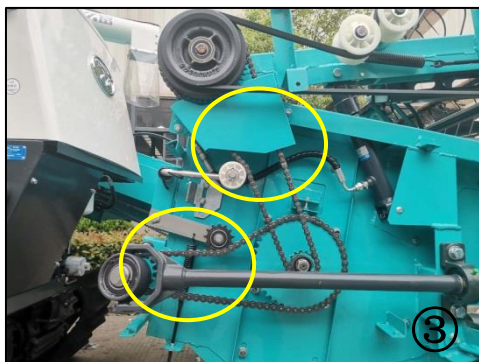
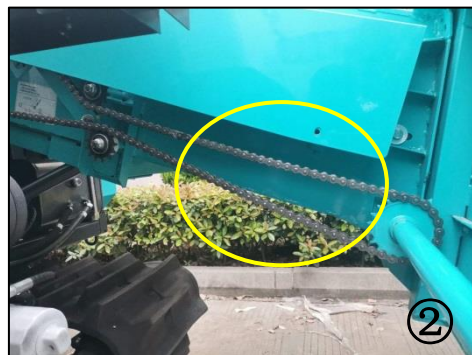
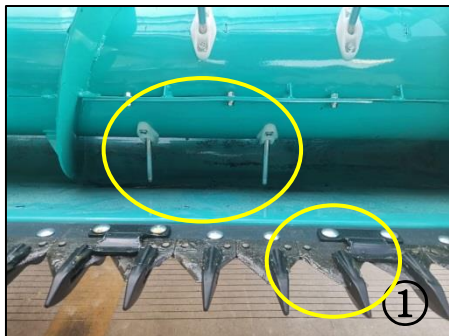

■各部位的加油

联合收割机各部位的清扫结束后或者收割作业开始之前，请向各部位加油或涂抹黄油。加油时请使用附带的加油壶。

① 割刀、拨禾杆

升起拨禾轮后、关停发动机，对扒入拨禾杆、割刀整体进行加油。

② 收割驱动链条

从供给装置右侧盖的加油口加入适量机油。

③ 喂入搅龙驱动链条、拨禾轮中转驱动链条

调整方法—各张力臂支点部加油

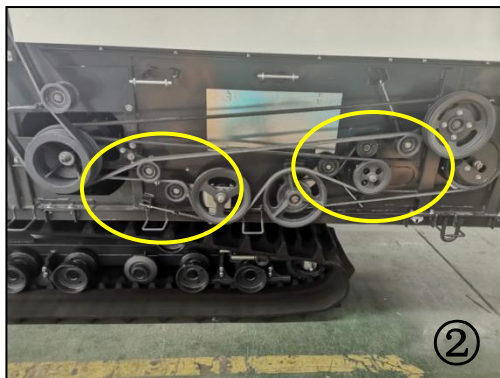

■各张力臂支点部加油

请向各驱动皮带张力带轮的张力臂支点部加油。加油时请使用附带的加油壶。

① 拨禾器驱动皮带张力臂

请在拆下拨禾器侧盖后向张力臂支点部加油。加油结束后，请将拨禾器侧盖装回原处。

② 振动筛、1-2号搅龙驱动皮带张力臂

请在拆下脱粒部左侧盖后向张力臂支点部加油。加油结束后，请将脱粒部左侧盖装回原处。

③ 出谷离合器皮带张力臂

请在打开粮仓后向张力臂支点部加油。加油结束后，请关闭粮仓。

日常保养—向各部位涂抹、补充黄油

■向各部位涂抹、补充黄油

① 割台油缸支点部

添加黄油防止油缸销孔、销早期磨损；加油时升起割台，要采取防止割台下降的措施，然后关停发动机。

② 供给装置支点部

请从黄油加油口的孔中向供给装置支点部的右侧补充黄油。向供给装置支点部的左侧补充黄油时，请先拆下脱粒部左侧盖1。补充黄油后，请安装脱粒部左侧盖1。

③ 割刀驱动轴

将割台降至地面后，关停发动机，然后拆下割台右侧盖。

④ 变速箱、脱粒输入驱动皮带张力臂

将割台升至最高位置，再将割台的安全锁具置于[锁定]位置，以防止割台下降，并关停发动机。然后请向张力臂支点部加油。

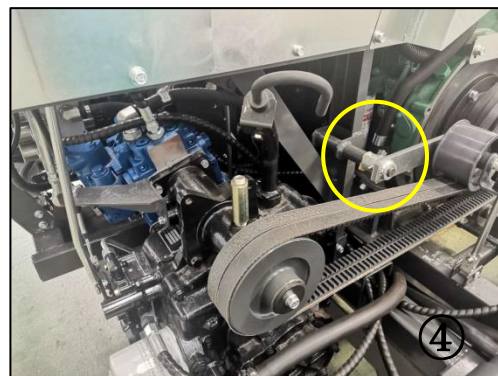
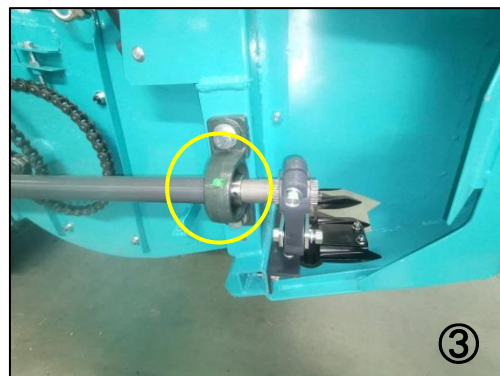
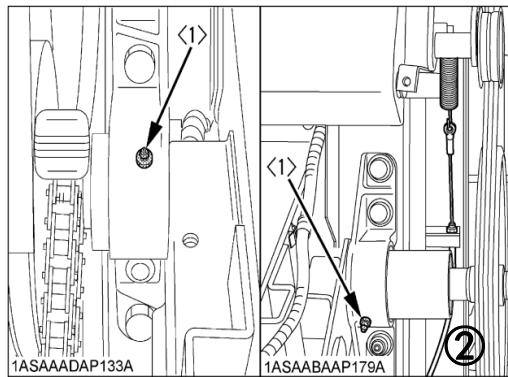

日常保养—向各部位涂抹、补充黄油



- ⑤ 脱粒筒驱动皮带张力臂
请在拆下脱粒部左侧盖后向张力臂支点部加油。加油结束后，将脱粒部左侧盖装回原处。



- ⑥ 切草器驱动皮带张力臂
请在拆下切草器侧盖后向张力臂支点部加油。加油结束后，将侧盖装回原处。

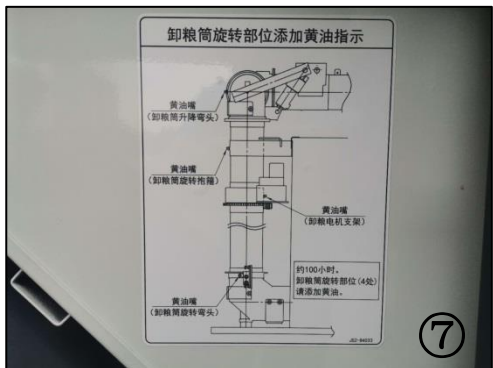

- ⑦ 卸谷器箱部（卸谷器箱1、2）回转马达底座部、卸谷器支架部

加油时，请打开粮仓，向回转马达底座部加注黄油。加油结束后，请关闭粮仓。

日常保养一向各部位涂抹、补充黄油



⑧ 履带张紧螺栓（左、右）

补充黄油前，请务必关停发动机，
拔下主开 发动机。关的钥匙。

日常保养注意事项：

- ◆ 一天的作业结束后，请务必清除各个部分的泥土或脏物。
- ◆ 请勿向发动机罩内部或驾驶座下部的电气装置喷水，否则会引起故障。
- ◆ 卸下的螺栓或螺母必须重新装上并拧紧。
- ◆ 加油方法：在完成机身各个部分的清扫工作后，应给各个部分加油或涂抹黄油。
- ◆ 加油或涂抹黄油前应首先擦掉附着的水。

定期保养—机油的确认

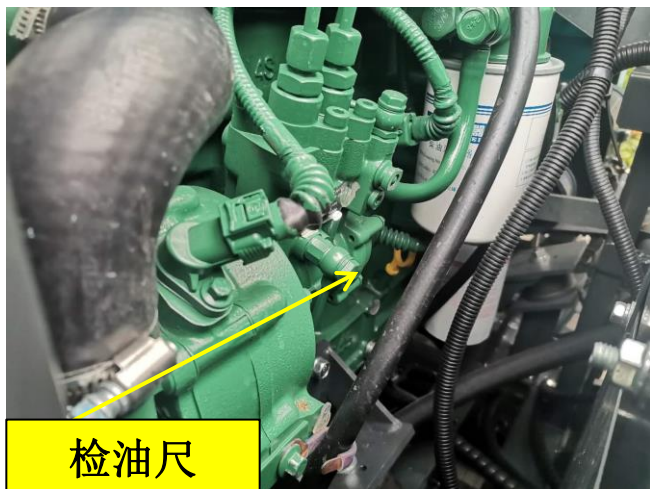

每日工作前请确认机油量是否充足。

检查方法：油尺上油迹是否在机油尺上下刻度线之间。若低于下刻度线位置，请添加机油至量尺刻度线之间。

请使用久富纯正机油CH4-10W-30。若使用非指定的机油，可能会造成发动机输出功率降低，发动机机油异常消耗或老化，从而导致发动机故障。



机油更换时间为：初次50小时，以后每200小时更换；容量约12L。

定期保养—机油的确认

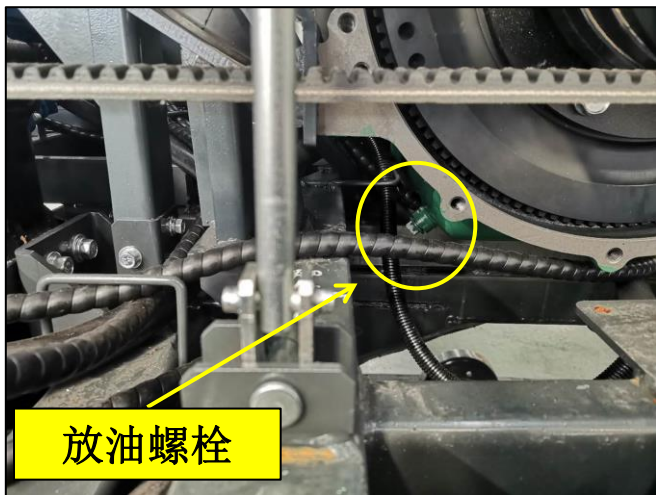

放完油后，请切实拧紧放油螺栓，并检查密封垫片有无损坏，若损坏，请更换。



更换机油同时更换机油滤清，更换滤芯时应在滤芯的密封圈处均匀涂抹机油。安装机油滤芯只需手拧紧，请不要使用滤芯扳手拧紧。

定期保养—变速箱液压油的确认

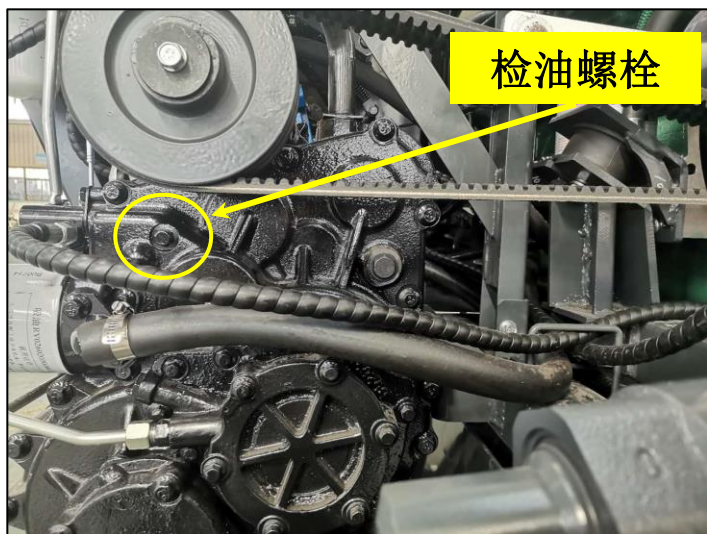
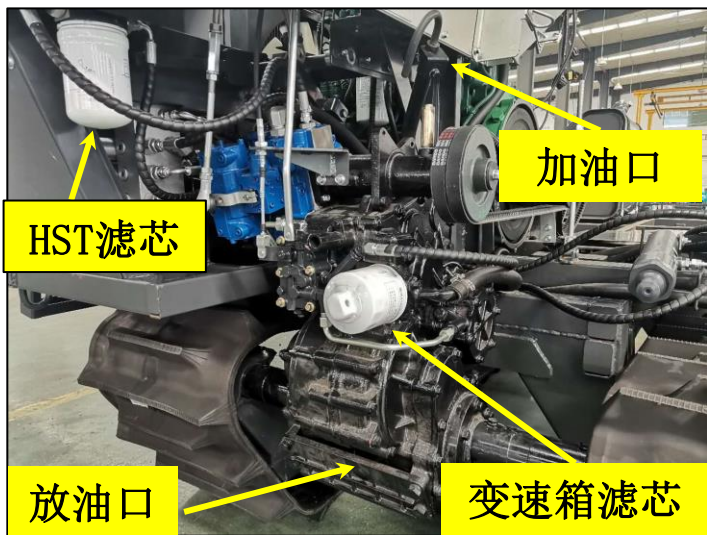

每日工作前请检查变速箱、液压油箱液压油量是否充足。

检查方法：机器停在平整地面，降下割台，拆下检油螺栓，如液压油低于检油螺孔位置请添加液压油至该孔有油流出。

请使用久富纯正液压油。

变速箱液压油，初次50小时，以后每200小时更换，容量约14L。

更换变速箱液压油时，请将变速箱液压油滤清器滤芯同时更换。

更换滤芯时应在滤芯的密封圈处均匀涂抹油。更换机油滤芯只需手拧紧，请不要使用滤芯扳手拧紧。

定期保养—脱粒驱动齿轮箱液压油的确认

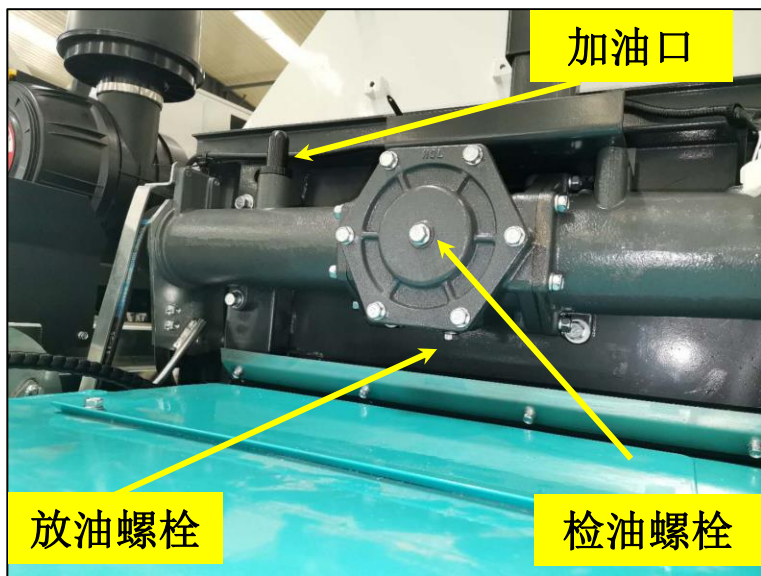

脱粒驱动齿轮箱液压油，初次50小时，以后每200小时更换。容量约2.1L。

放完油后，请切实拧紧放油螺栓，并检查密封垫片有无损坏，若损坏，请更换。

定期保养—液压油箱液压油的确认

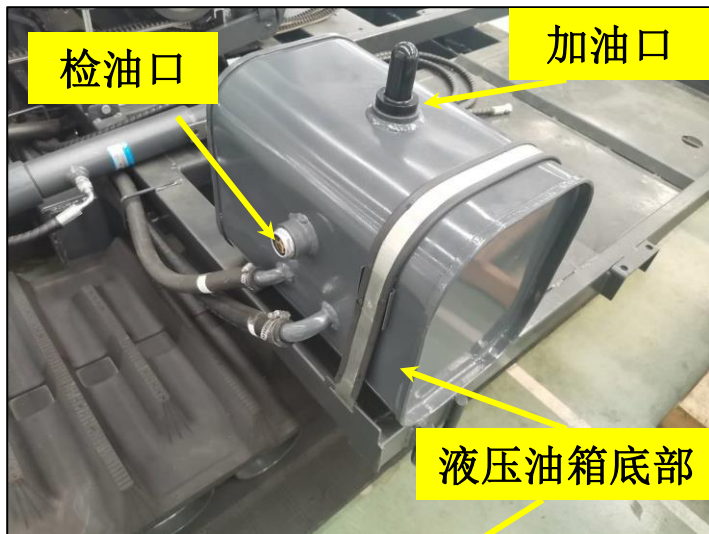

液压油箱液压油，初次50小时，以后每200小时更换，液压油箱容量约19L。

更换液压油箱液压油时，请将HST液压油滤清器滤芯同时更换。更换滤芯时应在滤芯的密封圈处均匀涂抹油。更换机油滤芯只需手拧紧，请不要使用滤芯扳手拧紧。

放完油后，请切实拧紧放油螺栓，并检查密封垫片有无损坏，若损坏，请更换。

定期保养—冷却水的确认



每日工作前请检查冷却液是否充足，不足时请及时添加，否则会造成发动机损坏。

检查方法：检查副水箱内液面是否在FULL和LOW之间，如低于LOW位置请添加蒸馏水至副水箱内液面在FULL和LOW之间。

注意：请勿在刚停机就立即打开水箱盖。

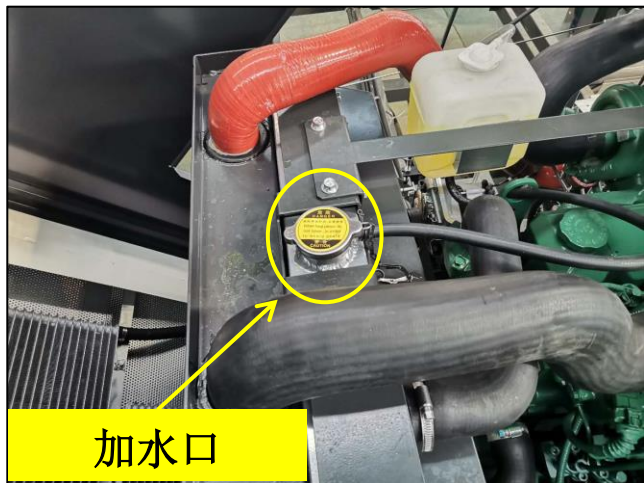

定期保养—冷却水的确认

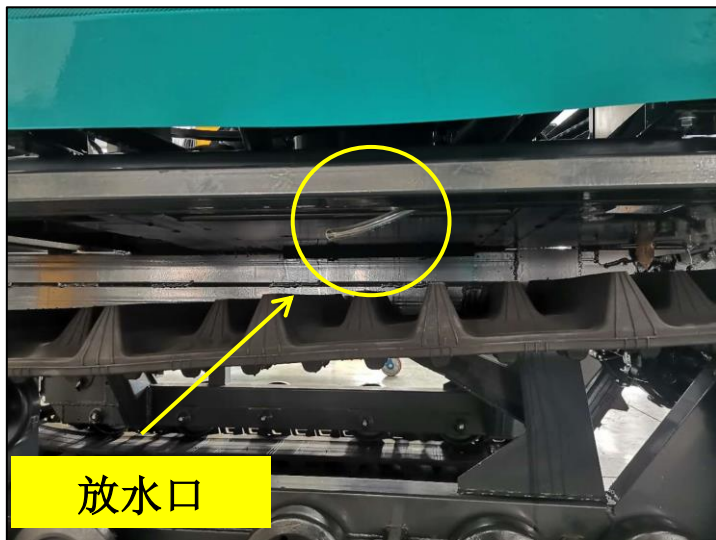

防冻液的有效期限为2年，2年后请务必更换新品。

若忘记塞好排水塞，则会发生漏水，可能会导致发动机烧结。

冷却液量：主水箱11.5L，副水箱为1.5L。

根据当地气温配比合适比例的冷却液。若防冻液的混合比不当，冬季时冷却水可能冻结，夏季时可能导致发动机故障及散热器损坏。

长期收藏

收割季节过后，如果在下一年以前长期不使用收割机，请在收藏前认真做好各部分的检查和保养工作。

1. 完全清除干净缠在各旋转部位、割刀、皮带、链条等上的杂草及草屑。
2. 若各部位残留谷粒或稻秆碎屑，可能会招来老鼠做窝，导致电线被咬坏，引发故障，因此请清理干净。
3. 水洗后，请彻底擦净污垢和水滴，然后用浸有机油的布进行擦拭。清洗收割机时，请勿将水洒在电气元件上。
4. 请放松各皮带、链条；并给各链条、旋转部位以及摩擦滑动部位充分加油，在油漆剥落的地方补刷涂料，以免生锈。
5. 冬季散热器中的冷却水请排出，以防止发动机在冬季冻结开裂；并在主开关上挂上[无水]的牌子；或向散热器及备用水箱中加入 规定量且混合比正确的防冻液。
6. 长时间不使用时，请将蓄电池从收割机上取下。
7. 检查、保养结束后，将收割机停放在车库时，请将割台降至地面，用机罩将保养好的机器罩住。

谢谢大家！



服务热线：400-688-9258

